

お客様に安心してご利用いただけるよう  
「3密(密集、密接、密閉)」を回避した会場をご提案いたします

# 新型コロナウイルス対策 会議・研修プラン

会議・研修会や撮影控室、メイク・更衣室等のご利用に最適な場所。



会場ご利用のお客様駐車場無料。(平面駐車場20台完備)

Wi-Fi完備、ワイヤレスマイク2本、ホワイトボードをサービスで貸出



【対象時間】午前9時から午後5時まで  
平日のみ(土日祝は別料金)

## ★会議室使用料価格(税込)

### 4階 ラ・メール

(189㎡)天井高さ2、65m

スクール70→30名

ロの字48→20名

シアター100→40名

基本3時間

45,000円

延長1時間15,000円

宴会料金1人500円

### 3階 ル・シエル

(124㎡)天井高さ2、65m

スクール60→20名

ロの字42→20名

シアター80→40名

基本3時間

37,500円

延長1時間12,500円

宴会料金1人400円

### 2階 望洋の間

(27㎡)天井高さ2,35m

スクール20→10名

ロの字18→10名

基本3時間

13,500円

延長1時間4,500円

宴会料金1人300円



## ～新型コロナウイルスによる感染拡大の防止策について～

お客様の安心・安全を第一に考え、当面の期間以下の対策を取っております。

- ①席の間引き      ②接客時のマスク着用      ③検温の実施      ④会場内の換気  
⑤アルコール消毒液の設置      ⑥定期消毒の強化      ⑦会場人数制限      など

ご理解、ご協力の程よろしく願いたします。

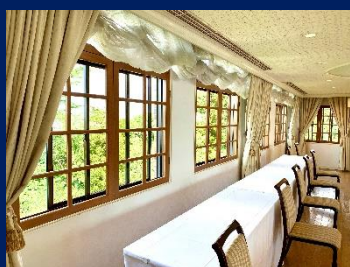

3方向の開閉式窓

KKR PORTHILL YOKOHAMA

〒231-0862 横浜市中区山手町115番地 港の見える丘公園

お問い合わせ・ご予約は ☎045 - 621 - 9684

<http://www.porthill-yokohama.jp>

ポートヒル横浜

検索



会場入口消毒液

4F ラ・メール ご宴会【円卓80→40名】

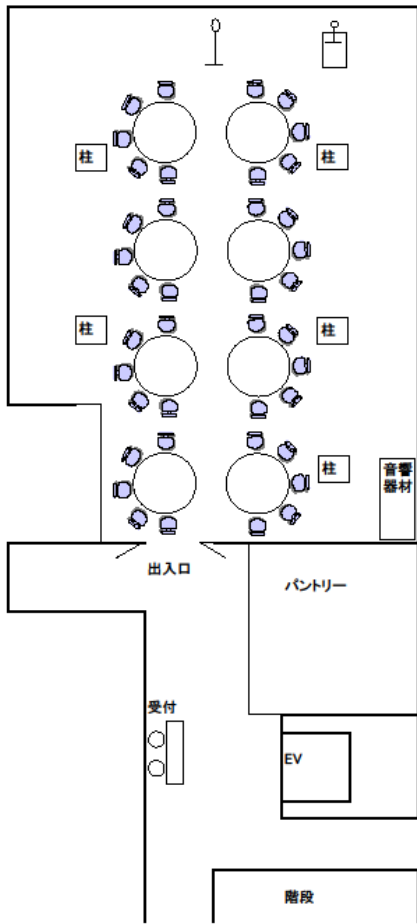

4F ラ・メール 会議【スクール70→30名】

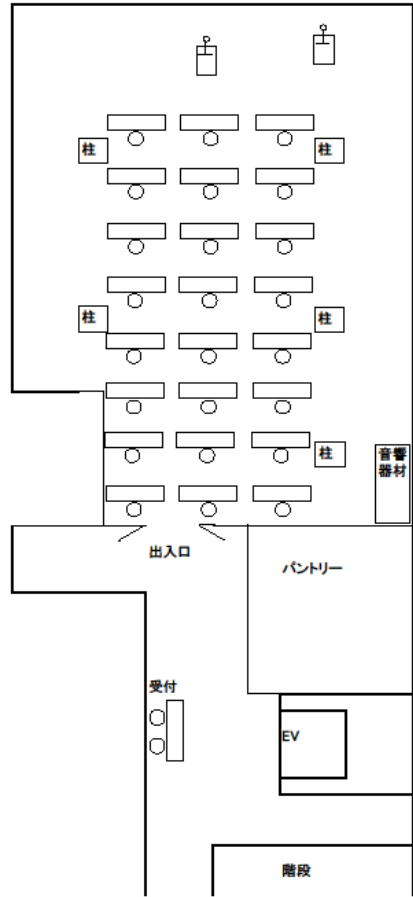

【4階ラ・メール189㎡】  
レイアウト例

4F ラ・メール 会議【口の字48→20名】

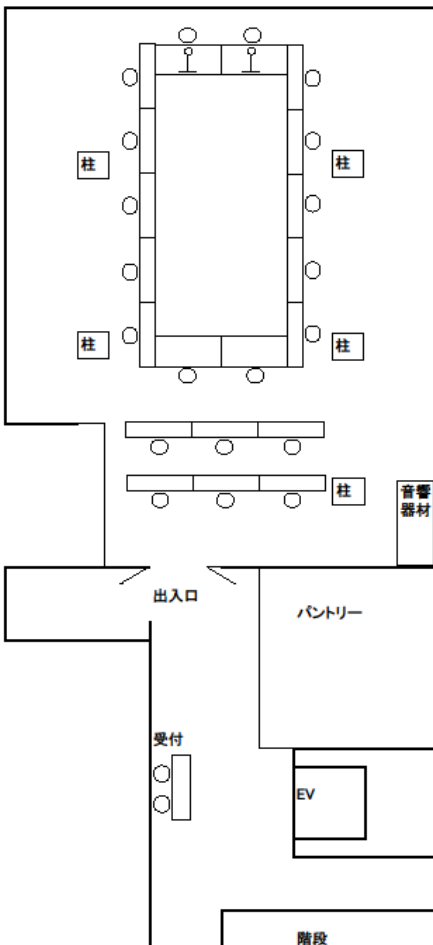

4F ラ・メール 会議【シアター100→40名】

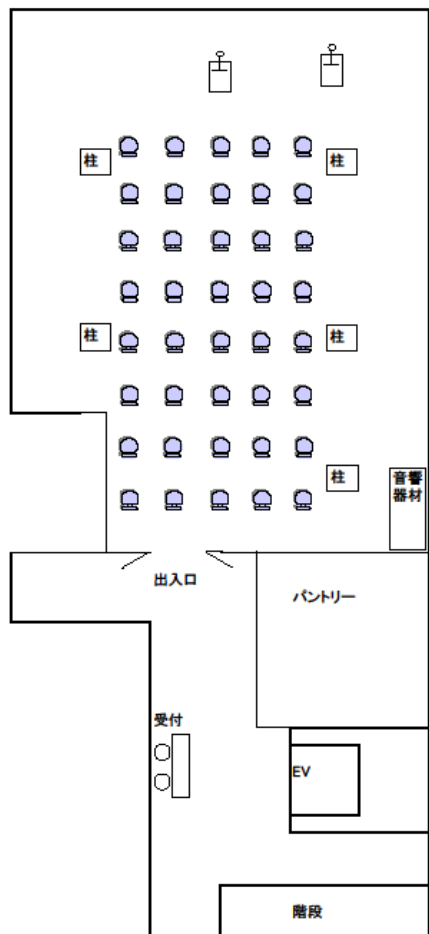

3F ル・シエル ご宴会【円卓60名→30名】

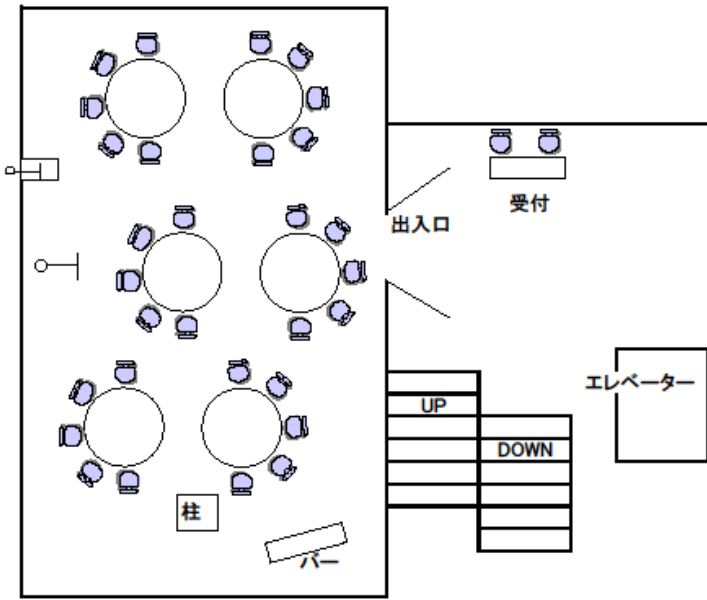

3F ル・シエル 会議【スクール60→20名】

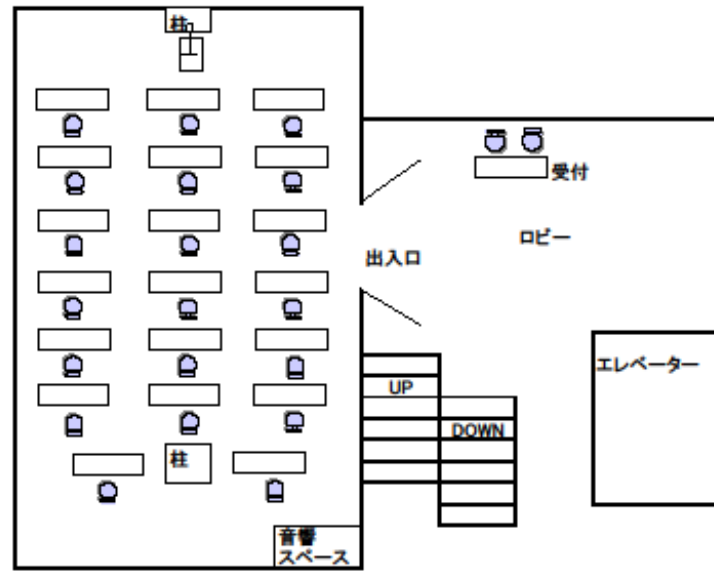

### 【3階ル・シエル124m<sup>2</sup>】 レイアウト例

3F ル・シエル 会議【ロの字42→20名】

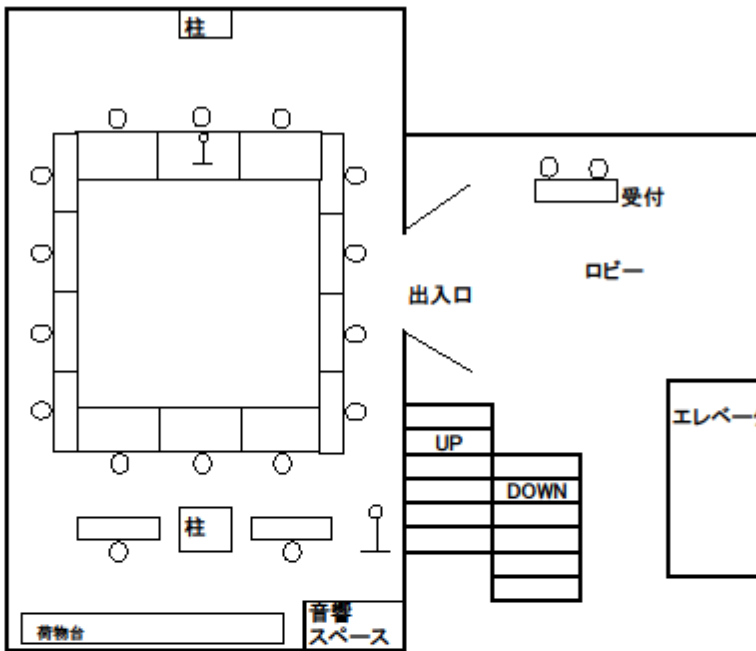

3F ル・シエル 会議【シアター80→40名】

